



bis zu

49%*

bessere
Wärmedämmung

Funktionstüren für Ihr Haus

Thermisch getrennte Mehrzwecktür MZ Thermo65

HÖRMANN





INHALT

- 6 Gute Gründe für Hörmann
- 10 Sicherheitstür KSI Thermo46
- 12 Sicherheitstür KSI 40
- 14 Mehrzwecktür MZ Thermo46 / MZ Thermo65
- 16 Mehrzwecktür MZ
- 18 Feuerschutztür H8-5
- 20 Multifunktionstür H3D
- 22 Feuerschutz- und Sicherheitstür WAT 40
- 24 Innentür ZK
- 27 Farben und Dekoroberflächen
- 28 Stahlzargen
- 30 Größenübersicht
- 32 Maßbezüge
- 35 Wandanschlüsse
- 36 Holz-Innentüren
- 38 Programmübersicht

Die abgebildeten Farben und Oberflächen sind aus drucktechnischen Gründen nicht farbverbindlich.

Urheberrechtlich geschützt. Nachdruck, auch auszugsweise, nur mit unserer Genehmigung. Änderungen vorbehalten.

* bis zu 49 % bessere Wärmedämmung bei der MZ Thermo65 im Vergleich zu einer herkömmlichen Mehrzwecktür

Produkte Titelseite (von links): Feuerschutztür H8-5 in Grauweiß RAL 9002, Außensicherheitstür KSI Thermo46 in Anthrazit RAL 7016, Innentür ZK in Anthrazit RAL 7016.

◀ Multifunktionstür H3D bauseitig lackiert in Anthrazit RAL 7016

Für jeden Raum die richtige Tür – Wohlfühlcharakter garantiert

Ganz gleich ob Neubau oder Modernisierung, Hörmann bietet Ihnen für jeden Bereich des Hauses die richtige Tür. Ob Sicherheitstüren für den Keller- oder Garageneingang, feuerhemmende Türen für den Heizungskeller oder Mehrzwecktüren für Ihren Hobbyraum – unsere qualitativ hochwertigen Stahltüren sorgen dafür, dass Sie sich in Ihren eigenen vier Wänden richtig wohl und sicher fühlen. Entdecken Sie auf den nächsten Seiten alle Vorteile und Funktionen unserer Stahltüren und die individuellen Gestaltungsmöglichkeiten.

Die Klassifizierung der einzelnen Türen zeigt Ihnen auf einen Blick, welche Funktionen die jeweilige Tür mit welchem Wert erfüllt – von bestens geeignet (★★★★★ / 5 Sterne) bis nicht geeignet (kein Stern).





„Einen guten Namen muss man sich erarbeiten.“

August Hörmann

Ganz im Sinne des Firmengründers erhalten Sie mit dem Namen Hörmann echte Markenqualität mit umfassendem Produkt-Know-how. Denn das Familienunternehmen blickt auf über 80 Jahre Erfahrung als Bauelemente-Spezialist zurück und versteht sich von Beginn an als Ihr Partner fürs Bauen und Modernisieren. Nicht umsonst zählt Hörmann im Bereich Türen zu den erfolgreichsten Anbietern Europas. Das alles gibt Ihnen ein gutes Gefühl beim Kauf einer Hörmann Tür.



1 Qualitätsprodukte aus Deutschland

Die Türkonstruktion wird bei Hörmann selbst entwickelt und produziert. Dazu arbeiten unsere hochqualifizierten Mitarbeiter intensiv an neuen Produkten, ständigen Weiterentwicklungen und Detailverbesserungen. So entstehen Patente und Alleinstellungen am Markt. Langzeittests unter realen Bedingungen sorgen für **ausgereifte Serienprodukte in Hörmann Qualität.**



2 Türen für Generationen

Wir sind überzeugt von unseren Produkten und unserer kompromisslosen Qualitätssicherung. Daher haben **Sie viele Jahre Freude an einer Hörmann Funktionstür in Ihrem Haus.**

3 Zukunft im Blick

Hörmann geht mit gutem Beispiel voran. Deswegen deckt das Unternehmen **seinen Energiebedarf zu 100 % aus Ökostrom.** Gleichzeitig werden durch die Einführung eines intelligenten und zertifizierten Energiemanagement-Systems jährlich viele Tonnen CO₂ gespart. Und nicht zuletzt bietet Hörmann Produkte für nachhaltiges Bauen.

bis zu
49%*
bessere
Wärmedämmung



RC 2
Geprüfte
Sicherheit



4 Bis zu 49 % bessere Wärmedämmung

Sie wünschen sich auch für Keller- und Nebeneingänge eine Wärmedämmung wie bei einer Haustür? Dann sind unsere Sicherheitstür KSI Thermo46 sowie die Mehrzwecktüren MZ Thermo46 und MZ Thermo65 genau die richtige Wahl für Sie: **Die MZ Thermo65 überzeugt mit einer bis zu 49 % besseren Wärmedämmung als herkömmliche Mehrzwecktüren.** Weitere Infos finden Sie auf den Seiten 10 / 11 bzw. 14 / 15.

5 Einbruchhemmende RC 2 Sicherheitsausstattung

Die Sicherheitstüren KSI 40 / KSI Thermo46 und die Feuerschutz- und Sicherheitstür WAT 40 erhalten Sie **serienmäßig mit geprüfter, einbruchhemmender RC 2 Sicherheitsausstattung.** Das bedeutet für Sie: ein noch sichereres Gefühl in den eigenen vier Wänden. Für die Multifunktionsstür H3D ist die Ausstattung optional als Zusatzfunktion erhältlich.

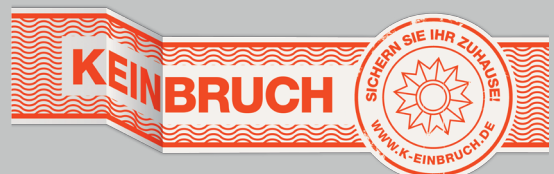



6 Individuelle Gestaltung

Gestalten Sie Ihre Tür ganz nach Ihren Wünschen und Ihrem individuellen Geschmack. Sie haben die Wahl zwischen verschiedenen Farben und Dekoren sowie Verglasungen. Entdecken Sie alle Gestaltungsmöglichkeiten auf den Seiten 26 / 27.

7 Stahlfutterzarge VarioFix

Für die Hömann Stahlfutterzarge VarioFix sind Wandtoleranzen bis 20 mm kein Problem: Unterschiedliche Wandstärken bei Renovierungen oder im Neubau werden durch den verstellbaren Zierfalz ganz einfach ausgeglichen. So simpel montiert wie eine Holzzarge, punktet die Stahlfutterzarge zusätzlich in den Bereichen Langlebigkeit und Design. **Hohe Widerstandsfähigkeit und elegante Formgebung ohne sichtbaren Umbug kombiniert mit dem Montageprinzip der Holzzarge bietet nur die VarioFix.** Weitere Infos zu unseren Zargenausführungen finden Sie auf den Seiten 28 / 29.

KSI Thermo46

Hohe Sicherheit und beste Wärmedämmung



Die Sicherheitstür KSI Thermo46 besteht mit vielfältigen Vorzügen: Dank thermisch getrenntem Türblatt bietet sie beste Wärmedämmung und verfügt zudem über eine einbruchhemmende RC 2 Sicherheitsausstattung. Wir empfehlen Ihnen diese Qualitätstür als Außenabschluss für Keller, Nebengebäude und Garagen.



Einbruchhemmung
★ ★ ★ ★ ★
Wärmedämmung
★ ★ ★ ★ ★
Schalldämmung
★ ★
Feuerhemmung
Beanspruchung
★ ★ ★ ★ ★
Formbeständigkeit
★ ★ ★ ★ ★

Außentür für

- Keller
- beheizte Nebengebäude
- Garagen mit Zugang ins Haus

Einbaufertiges Türelement

Türblatt und Zarge thermisch getrennt, verzinkt und lackiert in Verkehrsweiß (ähnlich RAL 9016)

1-flügelig

Einbruchhemmend RC 2

nach DIN EN 1627 auf Bandgegenseite

Wärmedämmend

$U_D = 1,1 \text{ W}/(\text{m}^2 \cdot \text{K})$



Farben und Dekoroberflächen

Seite 27

Größenübersicht

Seite 30

Wärmedämmung wie bei einer Haustür

Energieeinsparung ist heute für alle Bereiche des Hauses ein wichtiges Thema. Die Sicherheitstür KSI Thermo46 bietet Ihnen eine hohe Wärmedämmung dank dem thermisch getrennten, mit PU-Hartschaum ausgefüllten Türblatt, thermisch getrennter Zarge und Bodenschwelle sowie doppelten Dichtungen an allen vier Seiten. Damit besitzt die KSI Thermo46 einen Wärmedämmwert, den sonst nur Haustüren aufweisen.

Sicherheit serienmäßig

Keller- und Nebentüren sind oft Schwachstellen in puncto Sicherheit. Die KSI Thermo46 bietet Ihnen auch in dieser Hinsicht beste Ausstattung: 2 konische Schwenkriegel rasten mit 2 zusätzlichen Sicherungsbolzen und 1 Schlossriegel in die Schließbleche der Zarge ein und ziehen die Tür fest an. Auf der Bandseite machen 3 weitere Sicherungsbolzen und die 3 Rollenbänder ein Aushebeln der Tür praktisch unmöglich.



Die Sicherheitstür KSI Thermo46 überzeugt mit einem 46 mm dicken Türblatt und einem sehr guten Wärmedämmwert von bis zu $1,1 \text{ W}/(\text{m}^2 \cdot \text{K})$.

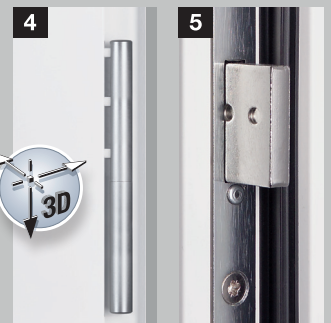

Dreidimensional einstellbare Rollenbänder für leichte Türfunktion

Schlossriegel für serienmäßige Sicherheit



Schwenkriegel mit Sicherungsbolzen

Sicherungsbolzen an der Bandseite

* bis zu 30 % bessere Wärmedämmung im Vergleich zu einer herkömmlichen Sicherheitstür

KSI 40 Der bewährte Klassiker für mehr Sicherheit



Kellereingänge, Nebengebäude oder Garagen sind häufig noch mit alten Türen ausgestattet, die in Sekundenschnelle zu knacken sind. Denken Sie daran: Wenn die Kellertür erst offen steht, ist auch das ganze Haus zugänglich. Wir empfehlen Ihnen deshalb für diese Bereiche die Sicherheitstür KSI 40 mit serienmäßiger Sicherheitsausstattung.



Einbruchhemmung
★ ★ ★ ★ ★
Wärmedämmung
★ ★ ★
Schalldämmung
★ ★
Feuerhemmung
Beanspruchung
★ ★ ★ ★ ★
Formbeständigkeit
★ ★ ★ ★ ★

Außentür für

- Keller
- unbeheizte Nebengebäude
- freistehende Garagen

Einbaufertiges Türelement

Türblatt und Zarge, verzinkt und pulvergrundbeschichtet in Verkehrsweiß (ähnlich RAL 9016)

1-flügelig

Einbruchhemmend RC 2

nach DIN EN 1627 auf Bandseite und Bandgegenseite

Wärmedämmend

$U_D = 1,7 \text{ W}/(\text{m}^2 \cdot \text{K})$

Schalldämmend

mit optionaler absenkbarer Bodendichtung
Rw ca. 32 dB

Klimaklasse III

nach RAL-RG 426

Beanspruchungsgruppe S

nach RAL-RG 426



Farben und Dekoroberflächen

Seite 27

Größenübersicht

Seite 30

Stabiles Türblatt

Die KSI 40 überzeugt mit einem doppelwandigen, 40 mm dicken Türblatt mit 3-seitigem Dickfalz und beidseitigem Stahlblech (0,8 mm). Die Stabilität des Türblattes wird durch den umlaufenden Verstärkungsrahmen und die vollflächig verklebte Mineralwolleinlage gewährleistet. Die 3-seitige EPDM-Dichtung und die doppelte Lippendichtung (inkl. Alu-Halbrundschwelle als unterer Abschluss) dichten zudem zuverlässig ab. Damit können Sie sich auf die Funktionalität und Dichtheit der Tür stets verlassen. Hörmann bietet Ihnen diese Tür als Komplett-Element mit Zarge.

Hohe Sicherheit

Die serienmäßige Sicherheit der KSI 40 lässt Sie und Ihre Familie ruhiger schlafen: Die Tür verfügt über einen zieh- und aufbohrgeschützten Sicherheitswechselbeschlag. Durch die massiven Stahlbolzen an der Bandseite ist ein Aushebeln kaum möglich. Die KSI 40 ist nach Europa-Norm DIN EN 1627 auf Band- und Bandgegenseite geprüft und hat die Widerstandsklasse 2.



1,5 mm dicke Eckzarge mit umlaufender Dichtung

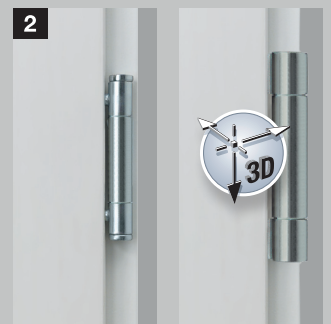

3-teiliges Band (serienmäßig)

dreidimensional verstellbares VX-Band (auf Wunsch)



Zieh- und aufbohrgeschützter Sicherheitswechselbeschlag



Schlossriegel für serienmäßige Sicherheit



Massiver Stahl-Sicherungsbolzen auf der Bandseite

MZ Thermo46 / MZ Thermo65

Die thermisch getrennte Außentür mit besten Wärmedämmwerten



Die Mehrzwecktüren überzeugen nicht nur mit ihrer äußerst robusten Qualität. Dank thermischer Trennung bieten sie eine bis zu 49 % bessere Wärmedämmung als eine herkömmliche Mehrzwecktür. Sie erhalten sie wahlweise mit oder ohne Verglasung und in einer Vielzahl von Farben und Dekoroberflächen.



Einbruchhemmung
★ ★
Wärmedämmung
★ ★ ★ ★ ★
Schalldämmung
★ ★
Feuerhemmung
Beanspruchung
★ ★ ★ ★ ★
Formbeständigkeit
★ ★ ★ ★ ★

Außentür für

- Keller
- beheizte Nebengebäude
- Garagen mit Zugang ins Haus
- Werk- und Hobbyräume

Einbaufertiges Türelement

Türblatt und Zarge thermisch getrennt, verzinkt und lackiert in Verkehrsweiß (ähnlich RAL 9016)

1-flügelig

Wärmedämmend

MZ Thermo65
 THP 011: $U_D = 0,87 \text{ W}/(\text{m}^2 \cdot \text{K})$
 THP 051: $U_D = 1,0 \text{ W}/(\text{m}^2 \cdot \text{K})$
 MZ Thermo46
 TPS 011: $U_D = 1,1 \text{ W}/(\text{m}^2 \cdot \text{K})$
 TPS 021: $U_D = 1,4 \text{ W}/(\text{m}^2 \cdot \text{K})$
 TPS 051: $U_D = 1,6 \text{ W}/(\text{m}^2 \cdot \text{K})$

Verglasung TPS 021 / 051

2-fach Isolierverglasung (24 mm) mit einem U-Wert von bis zu ca. $1,4 \text{ W}/(\text{m}^2 \cdot \text{K})$, mit Kunststoff-Verglasungsrahmen



Farben und Dekoroberflächen Seite 27
 Größenübersicht Seite 30

Wärmedämmung auf hohem Niveau

Mit den Mehrzwecktüren MZ Thermo46 / MZ Thermo65 verringern Sie nachhaltig Ihre Wärmeverluste. Das Türblatt mit PU-Hartschaumfüllung, die Zarge und die Bodenschwelle sind thermisch getrennt. Zusammen mit den doppelt umlaufenden Dichtungen an allen vier Seiten ist die Tür bestens abgedichtet und bietet Ihnen eine bis zu 49 % bessere Wärmedämmung als eine herkömmliche Mehrzwecktür.

Stabilität und Funktionalität

Mit dem vollständig ausgefüllten Türblatt ist die MZ Thermo46 / MZ Thermo65 äußerst stabil und robust. Dank den dreidimensional einstellbaren Rollenbändern kann die Tür optimal eingestellt werden.

Mit oder ohne Verglasung

Damit Sie das Tageslicht z. B. in Ihrem Werk- oder Hobbyraum nutzen können, erhalten Sie die MZ Thermo46 auf Wunsch auch mit Verglasung. Auch die verglaste Variante zeichnet sich dank 2-fach Isolierverglasung mit Sicherheitsglas auf der Innen- und Außenseite durch hohe Wärmedämmung aus.



Die Mehrzwecktür MZ Thermo65 bietet Ihnen mit einem 65 mm dicken Türblatt und einem besonders hohen U_D -Wert von bis zu $0,87 \text{ W}/(\text{m}^2 \cdot \text{K})$ eine erstklassige Wärmedämmung.



Die Mehrzwecktür MZ Thermo46 zeichnet sich durch ein 46 mm dickes Türblatt und einem Wärmedämmwert von bis zu $1,1 \text{ W}/(\text{m}^2 \cdot \text{K})$ aus.



Verglasungsrahmen Roundstyle bei der TPS 021

3 Motive stehen zur Wahl: mit vollflächigem Türblatt oder mit Verglasung.



THP 011 / TPS 011



TPS 021



THP 051 / TPS 051



Verglasungsrahmen Profilstyle bei der TPS 051

* bis zu 49 % bessere Wärmedämmung im Vergleich zu einer herkömmlichen Mehrzwecktür

MZ

Die stabile und preiswerte Innen- und Außentür

Diese seit über vier Jahrzehnten bewährte Mehrzwecktür ist stabil, strapazierfähig sowie witterungsbeständig und eignet sich damit bestens für den Innen- und Außenbereich. Sie erhalten die MZ ein- oder zweiflügelig und auf Wunsch auch mit Verglasung.



Einbruchhemmung
★ ★
Wärmedämmung
★ ★ ★
Schalldämmung
★ ★
Feuerhemmung
Beanspruchung
★ ★ ★ ★ ★
Formbeständigkeit
★ ★ ★ ★ ★

Innen- und Außentür für

- unbeheizte Nebengebäude
- Geräteschuppen
- Lagerräume

Einbaufertiges Türelement

Türblatt und Zarge, verzinkt und pulvergrundbeschichtet in Grauweiß (ähnlich RAL 9002)

1- oder 2-flügelig

Links / rechts verwendbar (mit Eckzarge)

Wärmedämmend

$U_D = 1,7 \text{ W}/(\text{m}^2 \cdot \text{K})^*$

Schalldämmend

Rw ca. 39 dB*

Mögliche

Zusatzfunktionen:

T30 feuerhemmend*

Als Feuerschutztür H8-5 bis Türgröße 1000 x 2125 mm (siehe Seite 18)

* Bei Türen ohne Verglasung und mit Eckzarge

Stabilität für Sie

Das einbaufertige Türelement mit dem doppelwandigen, 45 mm dicken, 2-seitig gefälzten Türblatt mit einer Blechdicke von 0,9 mm, Mineralwoll-Dämmung und Stahlverstärkung ist äußerst robust. Die Tür bietet hohe Sicherheit durch 2 massive Stahl-Sicherungsbolzen. Die 2 mm dicke Eckzarge mit umlaufender EPDM-Dichtung hält dicht und besitzt eine untere, leicht entfernbare Anschlagschiene. Auf Wunsch ist die Tür auch mit Blockzarge und 3-seitiger EPDM-Dichtung lieferbar.



2 mm dicke Eckzarge mit umlaufender Dichtung

Mehr Licht durch Verglasung

Hörmann bietet Ihnen die Mehrzwecktür MZ auch mit Verglasung, die aus Sicherheitsgründen sehr schmal gehalten ist. Damit nutzen Sie das Tageslicht für Ihren Innenraum. Sie erhalten serienmäßig Drahtglas 7 mm, auf Wunsch Iso-Drahtglas 20 mm mit einer Durchsicht von 230 x 1360 mm. Serienmäßig ist der Verglasungsrahmen aus Alu-Naturton mit Glashalteleisten auf der Bandgegenseite montiert. Optional, z. B. bei nach innen öffnenden Türen, ist der Verglasungsrahmen auch mit Glashalteleisten auf der Bandseite erhältlich.



Rechteckverglasung (optional)

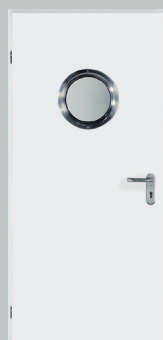

Rundverglasung (optional)



Verglasung Bild 5 (optional)



H8-5

Europas meistgekaufte Heizungskellertür



Die Feuerschutztür H8-5 bietet seit Jahrzehnten ein Höchstmaß an Sicherheit für Heizungskeller und Öltankräume. Die Tür ist das beste Beispiel für die hohe Hörmann Kompetenz in Sachen Brandschutz und davon profitieren Sie.



Einbruchhemmung
★ ★
Wärmedämmung
★ ★ ★
Schalldämmung
★ ★ ★
Feuerhemmung
★ ★ ★ ★ ★
Beanspruchung
★ ★ ★ ★ ★
Formbeständigkeit
★ ★ ★ ★ ★

Innentür für

- Heizungskeller
- Öltankräume

Einbaufertiges Türelement

Türblatt und Zarge, verzinkt und pulvergrundbeschichtet in Grauweiß (ähnlich RAL 9002)

1-flügelig

Links / rechts verwendbar

T30 feuerhemmend

nach DIN EN 1634

Wärmedämmend

nach EN ISO 12567-1

$U_D = 1,7 \text{ W}/(\text{m}^2 \cdot \text{K})^*$

Schalldämmend

nach DIN 52210

Rw ca. 39 dB*

Mögliche

Zusatzfunktionen:

Rauchdicht

nach DIN 18095

mit Obentürschließer, Rauchschutzdichtung und unterem Anschlag**

* Bei umlaufender Dichtung

**Nicht für Flucht- und Rettungswege geeignet

Stabiles Türblatt

Das doppelwandige, 45 mm dicke, 2-seitig gefälzte Türblatt mit einer Blechdicke von 0,9 mm ist äußerst stabil und mit einer feuerhemmenden Mineralwoll-Dämmung, Stahlverstärkung und 2 Stahl-Sicherungsbolzen ausgestattet. Das Schloss und die Drückergarnitur sind für Profilylinder und Buntbarschlüssel (BB) verwendbar, ein BB-Schlüssel wird Ihnen mitgeliefert.



2 mm dicke Eckzarge mit umlaufender Dichtung

Integrierter Brandschutz

Bei Tür und Klappe ist das Brandschutzmaterial nicht offen, sondern stirnseitig auf voller Breite verdeckt und flächenbündig eingelassen.

Rundum dicht

Die 2 mm dicke Eckzarge mit umlaufender Dichtung dichtet die Feuerschutztür H8-5 sicher ab. Bei durchgehendem Boden lässt sich die untere Anschlagsschiene leicht entfernen.

Auch als Rauchschutztür

Auf Wunsch kann die H8-5 mit Zusatzausstattung wie Obentürschließer, Rauchschutzdichtung und unterem Anschlag** auch als Rauchschutztür ausgestattet werden.



Für Öltankräume empfiehlt sich das Modell H8-5 als Feuerschutzklappe.



H3D

Die funktionale Tür von der Garage ins Haus



Der Gesetzgeber schreibt wegen der Brandgefahr in der Garage für den Übergang ins Haus eine Feuer-schutz-tür vor. Die Multifunktionstür H3D ist für diesen sensiblen Bereich die beste Wahl. Auf Wunsch dichtet sie zusätzlich gegen mögliche Rauchgase ab, wirkt schalldämmend gegen Startgeräusche und schützt mit dem Sicherheitspaket RC 2 zusätzlich Ihre Familie vor ungebetenen Gästen.



Produkt-Steckbrief

Innentür für

den Übergang von der Garage ins Haus

Einbaufertiges Türelement

Türblatt und Zarge, verzinkt und pulvergrundbeschichtet in Grauweiß (ähnlich RAL 9002)

1- oder 2-flügelig

T30 feuerhemmend nach DIN EN 4102

Wärmedämmend

$U_D = 1,9 \text{ W}/(\text{m}^2 \cdot \text{K})$

Mögliche

Zusatzfunktionen / Zusatzausstattungen:

Rauchdicht

nach DIN 18095

mit folgender Zusatzausstattung:

- Absenkbare Bodendichtung oder Alu-Abschlussprofil mit Dichtung
- Obentürschließer und Profilylinder

Schalldämmend*

nach DIN EN ISO 717.1

mit folgender Zusatzausstattung:

- Bodendichtung R_w 37 dB
- Alu-Abschlussprofil R_w 41 dB
- Anschlagsschiene R_w 44 dB

Einbruchhemmend RC 2**

nach DIN EN V 1627

mit folgender Zusatzausstattung:

- 2 zusätzliche Sicherungsbolzen
- Schließzylinder DIN 18252, P-3-BS mit Aufbohrschutz
- Alu-Sicherheitsbeschlag DIN 18257, Klasse ES 1

Verglasungen

- Brandschutzklarglas F30
- Bitte beachten: Verglaste Türen erfordern einen Obentürschließer.

* Die Schalldämmwerte gelten für vollflächige Türen ohne Verglasung und nicht bei Einbau in Porenbeton.

**Die Widerstandsklasse RC 2 bezieht sich auf Türen ohne Verglasung und nicht bei Einbau in Ständerwände.

Einbruchhemmung

★★★★★

Wärmedämmung

★★

Schalldämmung

★★★★★

Feuerhemmung

★★★★★

Beanspruchung

★★★★★

Formbeständigkeit

★★★★★

Robustes Türblatt

Das doppelwandige, 45 mm dicke Türblatt ist mit Mineralwoll-Dämmung, Stahlverstärkung und Stahl-Sicherungsbolzen ausgestattet. Die 2 mm dicke Eckzarge ist mit einer 3-seitigen EPDM-Dichtung versehen und mit Mauerdübelankern leicht zu montieren.

Optional mit Verglasung

Auf Wunsch erhalten Sie die Multifunktionsür H3D mit Brandschutzklarglas – für mehr Licht. Diese Türen sind zusätzlich mit einem Obentürschließer ausgestattet.

Zusatzausstattungen für weitere Funktionen

Mit verschiedenen Zusatzausstattungen können Sie die Schalldämmung und Einbruchhemmung der H3D erhöhen, ebenso kann sie als Rauchschutztür ausgerüstet werden.

Für die H3D stehen Ihnen vier Varianten mit Brandschutzklarglas F30 zur Verfügung.

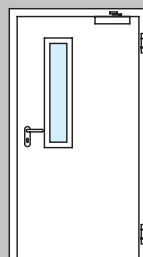

Verglasung
Bild 1

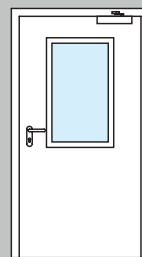

Verglasung
Bild 2

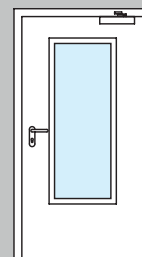

Verglasung
Bild 3

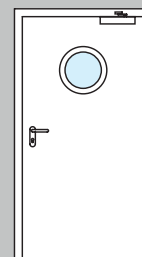

Rundverglasung
Ø 300, 400, 500 mm



WAT 40

Zur Verbindung der Garage mit dem Wohnbereich



Die WAT 40 ist wegen ihrer serienmäßigen Feuerschutz- und Sicherheitsfunktion die optimale Wahl für den Übergang von der Garage direkt in Ihren Wohnbereich, wie z. B. den Eingangsflur. Zudem passt sie durch ihr Türblatt in Dickfalz-Ausführung und durch die vielfältigen Möglichkeiten bei Farben und Dekoren optimal zu den Innentüren Ihres Zuhauses.



Einbruchhemmung
★★★★★
Wärmedämmung
★★
Schalldämmung
★★★
Feuerhemmung
★★★★★
Beanspruchung
★★★★★
Formbeständigkeit
★★★★★

Innentür für
den Übergang von der Garage in den Wohnbereich

Einbaufertiges Türelement
Türblatt und Zarge, verzinkt und lackiert in Verkehrsweiß (ähnlich RAL 9016)

1-flügelig

T30 feuerhemmend
nach DIN EN 1634

Rauchdicht
nach DIN EN 1634-3 mit optionalem Obentürschließer und Bodendichtung

Einbruchhemmend RC 2
nach DIN EN 1627

Wärmedämmend*
 $U_D = 1,8 \text{ W}/(\text{m}^2 \cdot \text{K})$

Schalldämmend*
nach EN ISO 717-1
Rw ca. 38 dB

* Nur in Verbindung mit Eckzarge

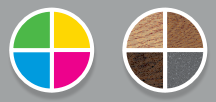

Farben und Dekoroberflächen Seite 27
Größenübersicht Seite 30

Stabil und funktional

Die WAT 40 besitzt ein doppelwandiges Türblatt in Dickfalz-Ausführung mit vollflächig verklebter Einlage sowie beidseitigem Stahlblech und ist damit besonders stabil. Durch dreidimensional einstellbare Bänder, 3-seitige Dichtung und absenkbare Bodendichtung sind Funktionalität und Dichtheit der Tür stets gewährleistet.

Serienmäßige Sicherheit und Feuerschutz

Die Mehrpunktverriegelung der WAT 40 mit zieh- und aufbohrgeschützter Sicherheitswechselgarnitur und 3 Stahlbolzen gegen Aushebeln bietet Ihnen einen hohen Sicherheitsstandard. Zusammen mit der Feuerschutzfunktion, die einem Brand mindestens 30 Minuten standhält, ist die WAT 40 die optimale Wahl, wenn Ihnen Feuerschutz und Sicherheit gleichermaßen wichtig sind.

Verschiedene Oberflächen

Hörmann bietet die WAT 40 mit verschiedenen Oberflächen an, z. B. in der Decograin Ausführung. Dank dieser natürlich-schönen und detailgetreuen Holzoptik harmoniert die Tür optimal mit den Türen in Ihrem Wohnbereich.



Stabiles Türblatt in Dickfalz-Ausführung



Zieh- und aufbohrgeschützter Sicherheitswechselbeslag



Dreidimensional einstellbare verzinkte Rollenbänder für leichte Türfunktion
3 massive Stahlbolzen auf der Bandseite zum Schutz vor Aushebeln



ZK

Die strapazierfähige und preiswerte Tür

Die ZK Türen bewähren sich seit vielen Jahren als robuste Türen für Innenräume vom Keller bis unters Dach. Die ZK Tür verzieht sich nicht und ist mit ihrer hochwertigen Oberfläche strapazierfähig, fleckenunempfindlich und damit leicht zu reinigen. Das ist sichere Qualität – zum kleinen Preis.



Einbruchhemmung
Wärmedämmung ★ ★
Schalldämmung
Feuerhemmung
Beanspruchung ★ ★ ★ ★
Formbeständigkeit ★ ★ ★ ★ ★

Innentür für

- Kellerräume
- Kinderzimmer
- Ausgang zum nicht ausgebauten Dachgeschoss

Türblatt oder einzelnes einbaufertiges Türelement

Türblatt und Zarge, verzinkt und lackiert in Verkehrsweiß (ähnlich RAL 9016)

1- oder 2-flügelig

Wärmedämmend

$U_D = 2,1 \text{ W}/(\text{m}^2 \cdot \text{K})^*$

Schalldämmend

Rw ca. 25 dB*

Klimaklasse III

nach RAL-RG 426

Beanspruchungsgruppe S

nach RAL-RG 426

* Bei Türen ohne Verglasung und mit Eckzarge

Stabiles Türblatt

Das doppelwandige, 40 mm dicke Türblatt mit 3-seitigem Dickfalz besteht aus verzinktem Stahlblech (0,6 mm), vollflächig verklebter Wabeneinlage und ist damit sehr formstabil und robust.

Serienmäßig gut ausgestattet

Sie erhalten die Innentür ZK serienmäßig mit eingebautem Schloss und glanzverzinkten Bandoberteilen V 0020, fest verschraubt in den Verstärkungseinlagen, jedoch ohne Drückergarnitur.

Als reines Türblatt

oder einbaufertig mit Zarge

Die Innentür ZK wird ganz nach Wunsch als reines Türblatt oder als einbaufertiges Türelement geliefert, d. h. komplett mit Drückergarnitur und Spezial-Eckzarge in Verkehrsweiß.

Leicht und leise schließend

Die Tür verfügt über eine Einsteck-Wechselgarnitur nach DIN 18251 Klasse 3, profilzylindergelocht (Dornmaß 55 mm). Serienmäßig ausgestattet mit Kunststofffalle und Stahlriegel, Buntbartschlosseinsatz und Schlüssel, auf Wunsch auch mit Profilzylinder, schließt die ZK angenehm leicht und leise.

Flexibel in der Montage

Durch den Höhenausgleich und die individuell gestaltbare Oberfläche eignen sich die ZK Türen auch bestens für die Modernisierung, in allen Räumen vom Keller bis unters Dach. Sie lässt sich flexibel in vorhandene Normzargen und alle Hörmann Stahlzargen (vorgefertigt für Bänder der Serie V 8000) einsetzen.

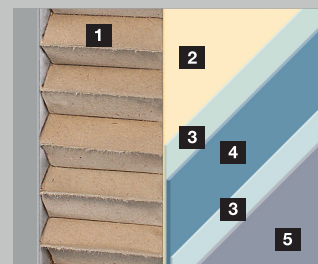

- 1 Wabeneinlage
- 2 Klebstoff
- 3 Zinkschicht
- 4 Stahl
- 5 Pulverbeschichtung / Folienbeschichtung



Die glatte, seidenmatte Türoberfläche können Sie individuell gestalten.

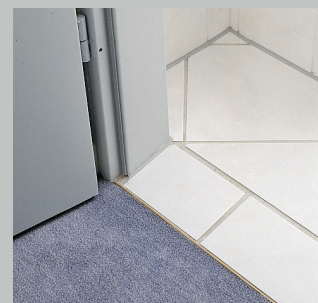

Das Türblatt kann im unteren Bereich gekürzt werden. Mit diesem Höhenausgleich bis 20 mm passt die Tür bei jeder Modernisierung.

Zusatzausstattungen Seite 20



Farben und Dekoroberflächen Seite 27

Größenübersicht Seite 30

Ausstattungen setzen den besonderen Akzent

Verglasungsformen für Innentür ZK



Rundverglasung
Ø 300 oder 400 mm,
Edelstahl gebürstet



Verglasung Bild 5
Alu eloxiert Naturton
(E6 / EV 1)



Verglasung Bild 6
Alu eloxiert Naturton
(E6 / EV 1)



Verglasung Bild 7
Alu eloxiert Naturton
(E6 / EV 1)



Verglasung Bild 8
Alu eloxiert Naturton
(E6 / EV 1)



Masterpoint

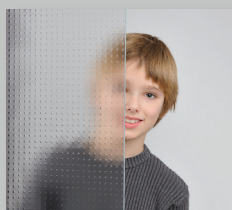

Mastercarré



Masterligne

Das Glas in der Tür

Alle ZK Türen erhalten Sie auf Wunsch mit Verglasung in den abgebildeten Strukturen als Drahtornamentglas hell 7 mm, Einscheiben- oder Verbundsicherheitsglas 6 mm.

Bei einer bauseitigen Verglasung beachten Sie bitte die Scheibendicke von 4 – 6 mm. Die Rundverglasung gibt es nur werkseitig verglast.

Zusatzausstattungen für Innentür ZK



Kunststoff-Lüftungsgitter (455 x 90 mm)



Türspion mit Weitwinkel

Drückergarnituren für Innentür ZK in verschiedenen Formen und Oberflächen



Kunststoff in Schwarz oder Weiß

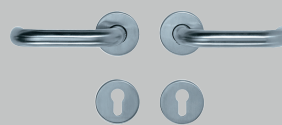

Edelstahl



Aluminium

Wir gehen auf Ihre Wünsche ein

Vorzugsfarben*

Hörmann Stahltüren erhalten Sie in 16 preiswerten Vorzugsfarben sowie in allen Farben nach RAL. Die Oberflächen sind hochwertig pulvergrundbeschichtet (bei Außentüren lackiert) und somit besonders widerstands- und strapazierfähig.

Alle Farbangaben in Anlehnung an die RAL-Farbe



RAL nach Wahl

Auf Wunsch erhalten Sie die Sicherheitstür KSI 40 und die Innentür ZK in allen Farben der RAL-Skala.

Dekore*

Für eine natürliche bzw. exklusive Türoptik liefern wir hochwertige Dekore in 7 detailgetreuen Holzoptiken sowie das besonders elegante Titan Metallic CH 703 Dekor.

Die abgebildeten Farben und Oberflächen sind aus drucktechnischen Gründen nicht farbverbindlich. Bei Türen mit dunkler Oberfläche ist eine Ausrichtung zur Sonne zu vermeiden, da die erhöhte Materialausdehnung die Funktion der Tür einschränken kann.

* außer für MZ, H8-5, H3D

**außer für KSI 40, MZ, H8-5, H3D, ZK



Graualuminium** RAL 9007

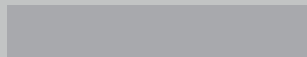

Weißaluminium RAL 9006

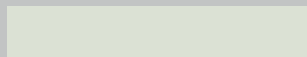

Grauweiß** RAL 9002



Cremeweiß** RAL 9001

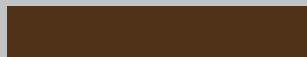

Terrabraun RAL 8028

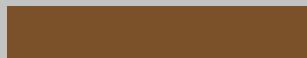

Lehm Braun RAL 8003



Fenstergrau RAL 7040

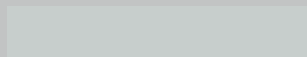

Lichtgrau RAL 7035



Golden Oak

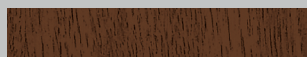

Dark Oak

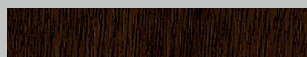

Night Oak



WinchesterOak (nur MZ Thermo46 / MZ Thermo65 / KSI Thermo46)



Titan Metallic CH 703 (nur MZ Thermo46 / MZ Thermo65 / KSI Thermo46)

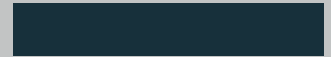

Anthrazitgrau RAL 7016

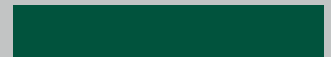

Moosgrün RAL 6005



Taubenblau RAL 5014

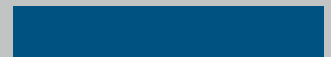

Enzianblau** RAL 5010



Purpurrot RAL 3004



Rubinrot RAL 3003



Feuerrot** RAL 3000

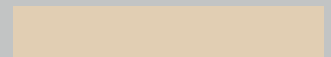

Hellelfenbein RAL 1015

Nur für Türen im Innenbereich

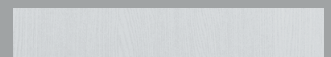

Esche weiß



Eiche hell



Buche

Die bewährten und preiswerten Zargen

Hörmann Stahlzargen sind besonders robust und können z. B. auch mal einen „Unfall“ mit einem Bobbycar oder einen Stoß mit einem harten Gegenstand vertragen. Die feuerverzinkte und grundierte Oberfläche lässt sich individuell lackieren und so perfekt auf die Optik der eingesetzten Stahl- oder Holztüren abstimmen. Auf Wunsch erhalten Sie die Zargen auch mit einer hochwertigen Pulverendbeschichtung in allen RAL-Farben.



Produkt-Steckbrief

Eck- und Umfassungszargen für gefälzte 40 mm dicke Türblätter

Einbaufähige Normzargen verzinkt und pulvergrundbeschichtet in Lichtgrau (ähnlich RAL 7035)

Ausführungen

- einbaufertig geschweißt
- steck-schraubbar

Einbau in

- Mauerwerk
- Ständerwerk

Eck- oder Umfassungszarge

Wo soll Ihre Innentür eingesetzt werden? Danach richtet sich die Wahl der Zarge. Für Mauerwerk, z. B. im Keller, reicht eine preiswerte Eckzarge. Für den Wohnbereich empfehlen wir die wandumkleidende Umfassungszarge. Ständerwerkzargen sind immer Umfassungszargen und ideal für den Trockenausbau des Dachbodens.

Geschweißt oder steck-schraubbar

Alle Hörmann Normzargen für Mauerwerk und Ständerwerk gibt es einbaufertig geschweißt oder steck-schraubbar – handlich verpackt für den PKW-Transport – und bestens vorbereitet für die leichte Selbstmontage.

Vielfalt ist unsere Stärke

Wir haben alle Zargen für Sie, z. B. Tür-, Fenster- oder Durchgangszargen von Raum zu Raum. Auch Segment-, Rund- oder Stichbogen sowie Kombinationen mit Seitenteil und Oberlicht sind möglich. Alle Zargen sind ebenfalls als endlackierte Ausführung in jeder Farbe nach RAL oder sehr elegant in Edelstahl erhältlich. Wir beraten Sie gern.

Flexibel, langlebig, formschön: VarioFix Zarge

Für die Hörmann Stahlfutterzarge VarioFix sind Wandtoleranzen bis 20 mm ab sofort kein Problem mehr: Unterschiedliche Wandstärken bei Renovierungen oder im Neubau werden durch den verstellbaren Zierfalz ausgeglichen. So simpel montiert wie eine Holzzarge, punktet die Stahlfutterzarge zusätzlich in den Bereichen Langlebigkeit und Design. Hohe Widerstandsfähigkeit und elegante Formgebung kombiniert mit dem Montageprinzip der Holzzarge bietet nur die VarioFix.

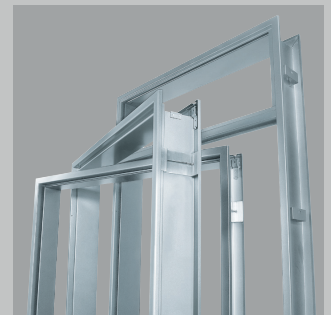

Eck- und Umfassungszargen



Zarge steck-schraubbar

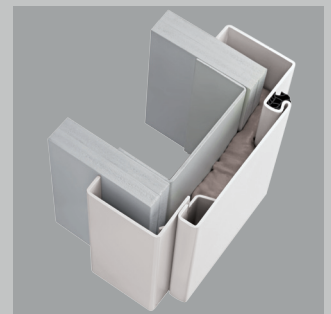

Umfassungszarge VarioFix

Abbildung unten:

Schiebetürzarge für in der Wand laufende Glas- und Holztüren.



Normgrößen	Außentüren				Innentüren				
	Sicherheitstür		Mehrzwecktür		Feuerschutztür		Multifunktionstür	Feuerschutz- und Sicherheitstür	Innentür
	KSI Thermo46	KSI 40	MZ Thermo46 / MZ Thermo65	MZ	Tür H8-5	Klappe H8-5	H3D	WAT 40	ZK
Türen 1-flügelig									
750 × 875						●			
800 × 800						●			
875 × 875						●			
875 × 1000						●			
875 × 1250						●			
875 × 2000	●		●						
875 × 2125	●		●						
625 × 2000									●
750 × 1750				●	●				
750 × 1875				●	●				●
750 × 2000		●		●	●		●	●	●
750 × 2125		●					●	●	●
800 × 1800				●	●				
800 × 1875				●	●				
800 × 2000				●	●				
875 × 1750				●	●				
875 × 1800				●	●				
875 × 1875		●		●	●		●		●
875 × 2000		●		●	●		●	●	●
875 × 2125		●		●	●		●	●	●
1000 × 1875		●		●	●				●
1000 × 2000	●	●	●	●	●		●	●	●
1000 × 2100	●		●						
1000 × 2125	●	●	●	●	●		●	●	●
1100 × 2100	●		●						
1125 × 2000							●		
1125 × 2125				●			●		●
1250 × 2000				●					●
1250 × 2125				●					●
Türen 2-flügelig									
1500 × 2000				●			●		●
1500 × 2125							●		●
1750 × 2000				●			●		●
1750 × 2125							●		●
2000 × 2000				●			●		●
2000 × 2125				●			●		●
2125 × 2125							●		
2250 × 2250							●		

Bei Bestellung bitte Anschlagart angeben



DIN links



DIN rechts



Gehflügel DIN links



Gehflügel DIN rechts

Sondergrößen	Außentüren					
Bestellmaß (Baurichtmaß)	Sicherheitstür			Mehrzwecktür		
	KSI Thermo46	KSI 40	MZ Thermo46 / MZ Thermo65			MZ
			TPS 011 / THP 011	TPS 021	TPS 051 / THP 051	
Türen 1-flügelig						
Breite	832 – 1250	625 – 1250	700 – 1250	700 – 1250	875 – 1250	625 – 1250
Höhe	1875 – 2250	1700 – 2250	1750 – 2250	1875 – 2250	1875 – 2250	1570 – 2134
Türen 2-flügelig						
Breite						1250 – 2250
Höhe						1570 – 2134

Sondergrößen	Innentüren				
Bestellmaß (Baurichtmaß)	Feuerschutztür		Multifunktions- tür	Feuerschutz- und Sicherheitstür	Innentür
	Tür H8-5	Klappe H8-5	H3D	WAT 40	ZK
Türen 1-flügelig					
Breite	625 – 1000	625 – 1000	625 – 1125	625 – 1164	500 – 1250
Höhe	1750 – 2125	800 – 1749	1750 – 2250	1964 – 2132	1500 – 2250
Türen 2-flügelig					
Breite			1375 – 2250		1500 – 2500
Höhe			1750 – 2250		1500 – 2250

Zargen	Eckzarge	Umfassungs- zarge
Bestellmaß (Baurichtmaß)		
625 × 2000	●	●
750 × 2000	●	●
875 × 2000	●	●
1000 × 2000	●	●
625 × 2125	●	●
750 × 2125	●	●
875 × 2125	●	●
1000 × 2125	●	●

Umfassungs- zarge	Mauerwerk	Ständerwerk	Gipsdielen
Maulweiten (MW)			
75		●	
80	●		●
100	●	●	●
125		●	
130	●		
145	●		
150		●	
160	●		
180	●		
205	●		
270	●		
290	●		
330	●		

Mehrzwecktüren MZ Thermo46 / MZ Thermo65, Sicherheitstür KSI Thermo46

Vertikalschnitt

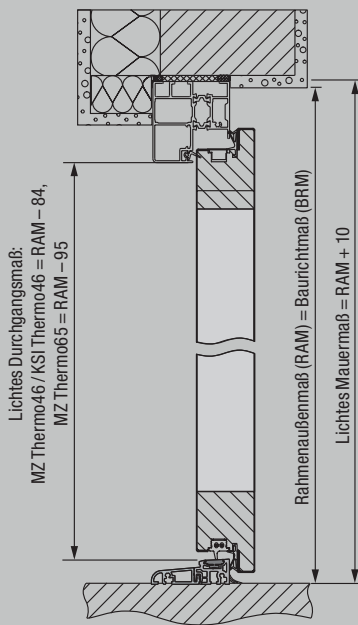

Horizontalschnitt

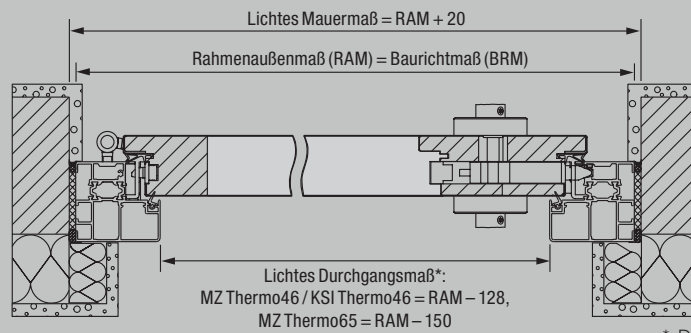

* Die lichte Durchgangsbreite bei einem Öffnungswinkel von 90°, ohne Berücksichtigung von Griffen und Drückern, verringert sich um 2 mm.

Montagevarianten

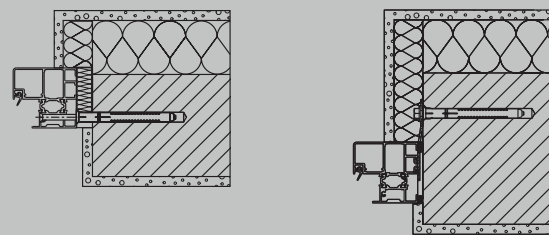

Blockzarge

Einbau in Mauerwerk
Tütungsmontage

Blockzarge

Ankermontage

Sicherheitstür KSI 40

Vertikalschnitt

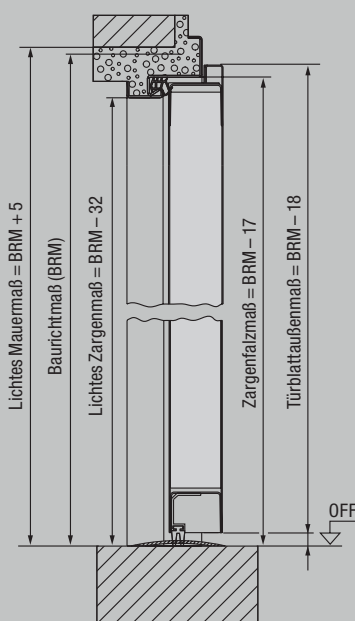

Horizontalschnitt

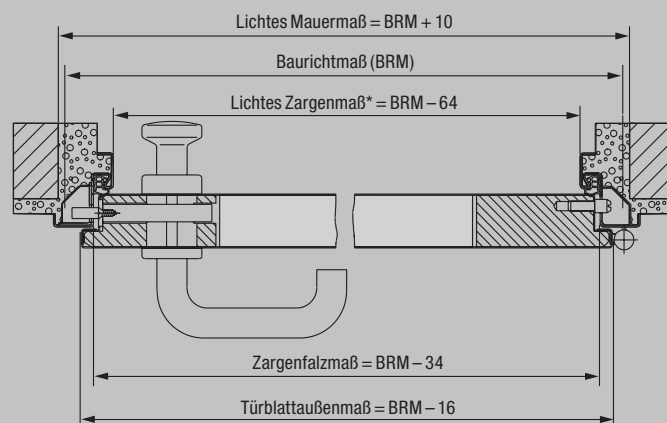

* Die lichte Durchgangsbreite bei einem Öffnungswinkel von 90°, ohne Berücksichtigung von Griffen und Drückern, verringert sich um 2 mm.

Montagevarianten

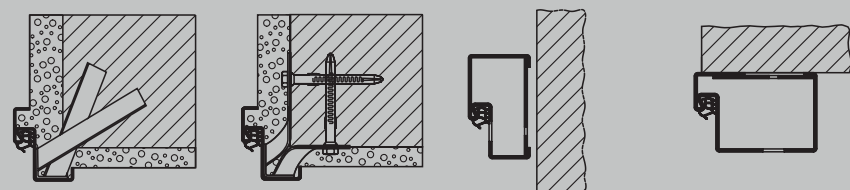

Einbau mit
Maueranker

Einbau mit
Dübelanker

Blockzarge für Einbau
in der Öffnung
(Profil 21101)

Blockzarge für Montage
auf der Wand (Profil 006)
(geprüft auf der
Bandgegenseite)

Mehrzwecktür MZ, Feuerschutztür H8-5

Vertikalschnitt

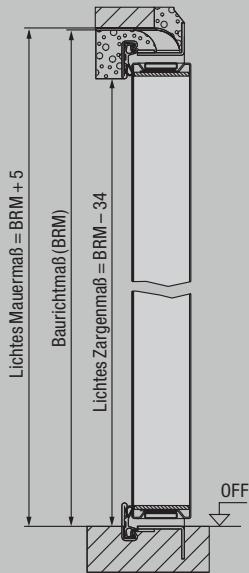

Horizontalschnitt

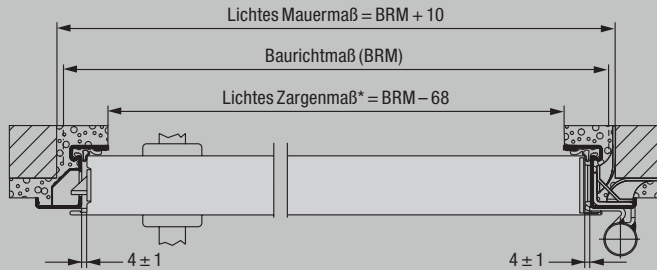

* Die lichte Durchgangsbreite bei einem Öffnungswinkel von 90°, ohne Berücksichtigung von Griffen und Drückern, verringert sich um 25 mm.

Montagevarianten

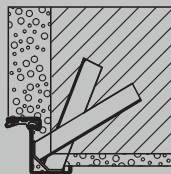

Einbau mit Maueranker

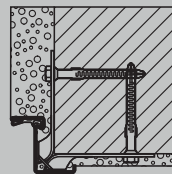

Einbau mit Dübelanker

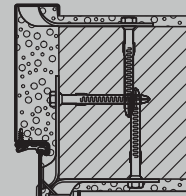

Eck- und Ergänzungszarge
Einbau mit Dübelanker

Multifunktionstür H3D

Vertikalschnitt

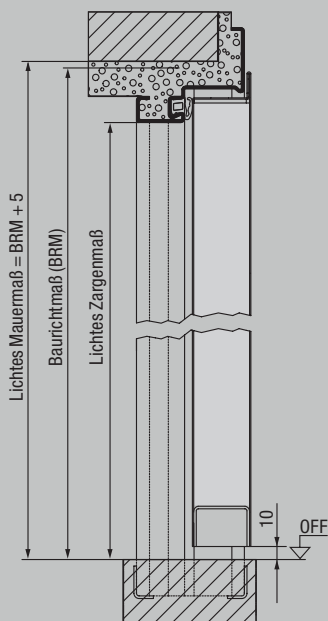

Horizontalschnitt

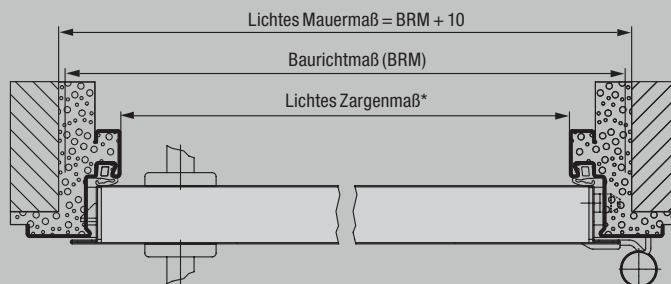

* Die lichte Durchgangsbreite bei einem Öffnungswinkel von 90°, ohne Berücksichtigung von Griffen und Drückern, verringert sich um 93 mm.

Montagevarianten

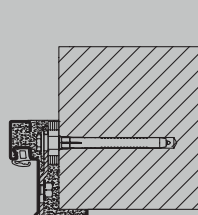

Eckzarge
mit verdeckter Dübelmontage

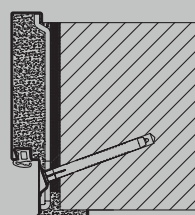

Umfassungszarge
Diagonalbefestigung bis MW 175

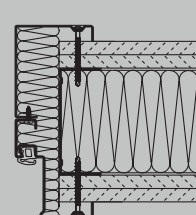

Eck- und Ergänzungszarge
Schraubmontage

Für diese Tür erhalten Sie eine Vielzahl weiterer Zargenausführungen. Fragen Sie Ihren Hörmann Partner.

Feuerschutz- und Sicherheitstür WAT 40

Vertikalschnitt

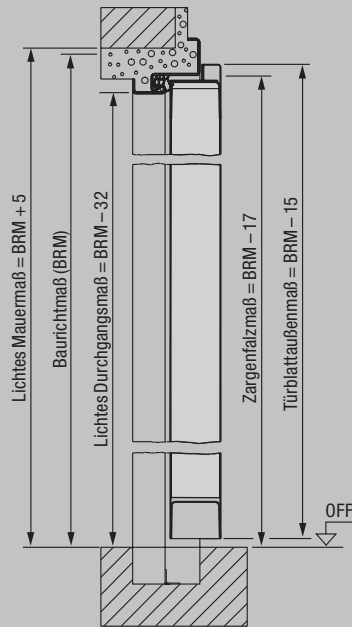

Horizontalschnitt

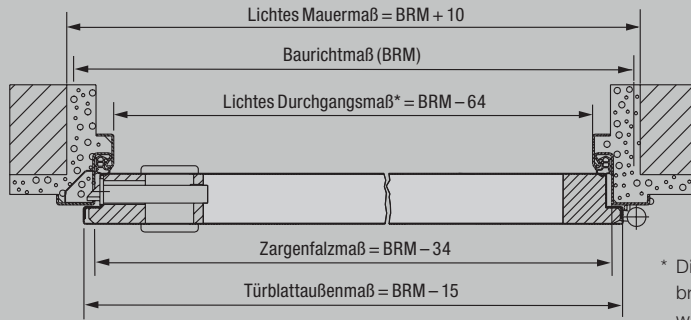

* Die lichte Durchgangsbreite bei einem Öffnungswinkel von 90°, ohne Berücksichtigung von Griffen und Drückern, verringert sich um 2 mm.

Montagevarianten

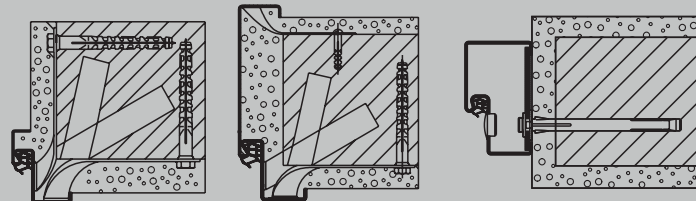

Eckzarge

Einbau in Mauerwerk
Mauerdübelanker

Umfassungszarge

Einbau in Mauerwerk
Mauerdübelanker

Blockzarge

Einbau in Mauerwerk
Dübelmontage

Innentür ZK

Vertikalschnitt

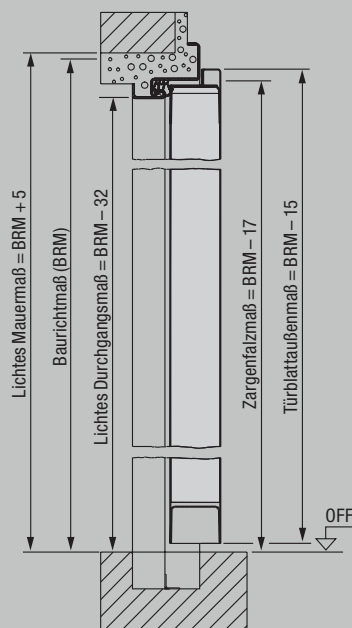

Horizontalschnitt

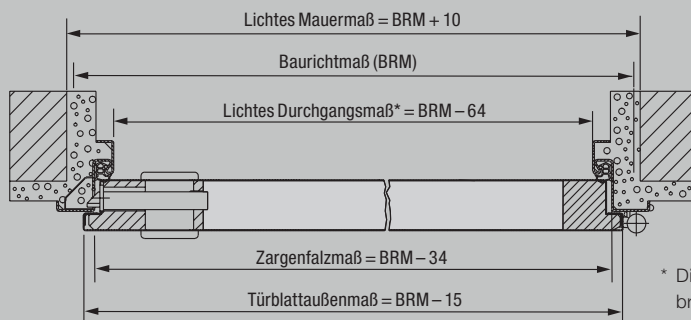

* Die lichte Durchgangsbreite bei einem Öffnungswinkel von 90°, ohne Berücksichtigung von Griffen und Drückern, verringert sich um 2 mm, bei der 2-flügeligen Tür um 4 mm.

Montagevarianten

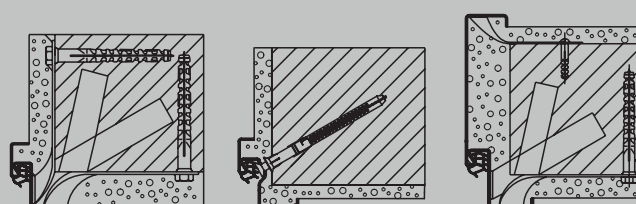

Eckzarge

Einbau in Mauerwerk
Mauerdübelanker

Spezial-Eckzarge

Dübelmontage durch
den Nutgrund

Umfassungszarge

Einbau in Mauerwerk
Mauerdübelanker

Eckzarge DIN 18111
für Mauerwerk

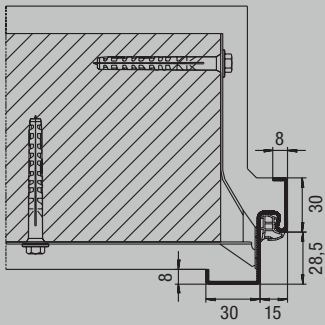

Profil 11100

Umfassungszarge DIN 18111
für Mauerwerk

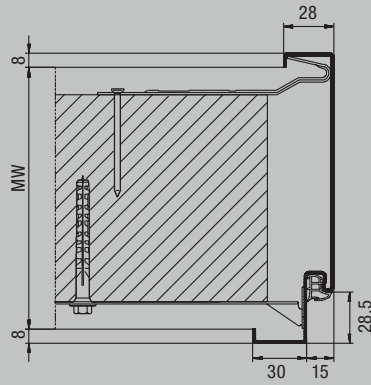

Profil 21100

Umfassungszarge B 45
für Gipsdielen

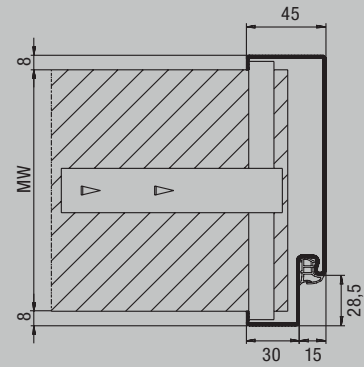

Profil 21101

Umfassungszarge
für Ständerwerk

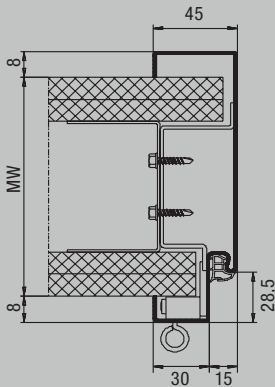

Profil 21120

U-Schnellbauzarge für Ständerwerk
3-teilig zum nachträglichen Einbau

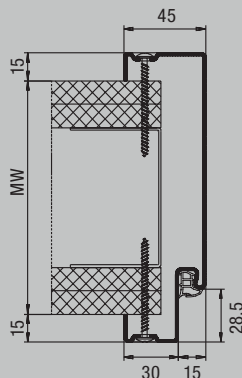

Profil 21120
Spiegelschraubbefestigung

2-schalige Umfassungszarge
für Ständerwerk
zum nachträglichen Einbau

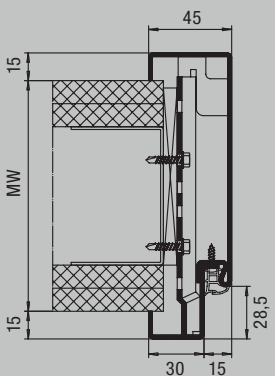

Profil 21180
gefälzt

Stahlfutterzarge Variofix
für alle Wandbauarten
zum nachträglichen Einbau

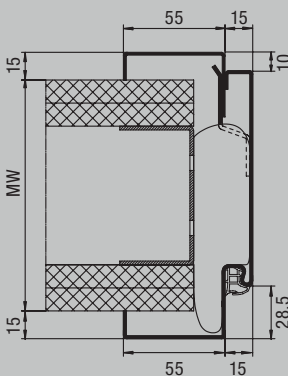

Profil 31103
gefälzt



Entdecken Sie die neue Wohnlichkeit: mit hochwertigen Wohnraumtüren

Hörmann Wohnraumtüren verleihen Ihrem Zuhause ein Extra an Wohnlichkeit. Hörmann bietet Ihnen ein umfassendes Programm: formschöne Türmotive, vielfältige Griffvarianten und verschiedene Oberflächen. Zum Beispiel die höchst stoßfeste Duradecor Oberfläche, die in puncto Pflegekomfort und Unempfindlichkeit überzeugt.

Ganz gleich, ob klassisch oder modern, Weißlack oder Echtholz-Furnier, mit Glas-Elementen oder Edelstahl-Applikation oder auch als Ganzglastür mit ansichtsgleichen Motiven zu DesignLine Holztüren – bei Hörmann finden Sie genau die Wohnraumtür, die am besten zu Ihnen und Ihrer Einrichtung passt.



Wohnraumtür BaseLine



Wohnraumtür DesignLine und Ganzglastüren



Wohnraumtür im Kassettenstil



Wohnraumtüren ConceptLine



Weitere Informationen finden Sie in unserem Katalog Wohnraumtüren.



HORMANN

Erleben Sie Hörmann Qualität bei Neubau und Modernisierung

Mit Hörmann können Sie rundum bestens planen. Sorgsam aufeinander abgestimmte Lösungen bieten Ihnen in jedem Bereich Top-Produkte mit hoher Funktionalität.

- **Garagentore**

Optimal abgestimmt auf Ihren persönlichen Architekturstil: Schwing- oder Sectionaltore aus Stahl oder Holz.

- **Tor- und Türantriebe**

Genießen Sie hohen Komfort und einbruchhemmende Sicherheit mit Hörmann Garagen- und Einfahrtstor-Antrieben. Mit den Hörmann Türantrieben können Sie von diesem Komfort auch in Ihren Wohnräumen profitieren.

- **Haustüren**

Für jeden Bedarf und Anspruch finden Sie in unserem umfassenden Haustüren-Programm ein Türmotiv nach Ihren Wünschen.

- **Wohnraumbtüren**

Die hochwertigen Holz-Innentüren und Ganzglastüren verleihen Ihrem Zuhause ein Extra an Wohnlichkeit und fügen sich harmonisch in das Gesamtbild Ihrer eigenen vier Wände ein.

- **Stahltüren**

Die soliden Türen für alle Bereiche Ihres Hauses, vom Keller bis unters Dach.

- **Zargen**

Wählen Sie aus dem umfassenden Programm für Neubau, Ausbau und Modernisierung.

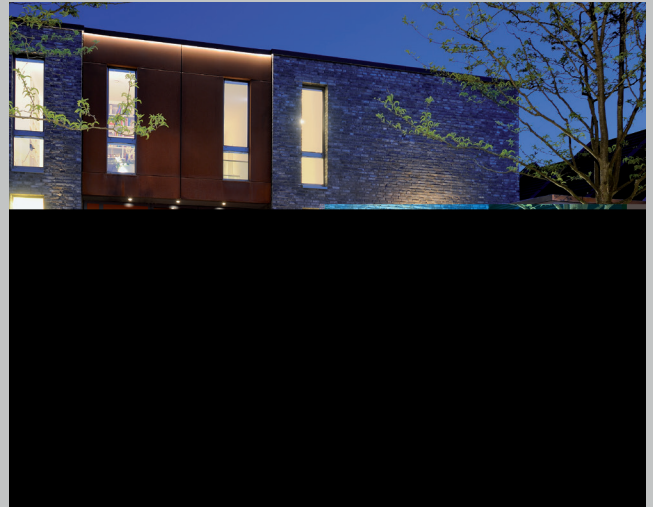

Garagentore und Torantriebe



Haustüren



Stahltüren

Hörmann: Qualität ohne Kompromisse



Hörmann KG Amshausen, Deutschland



Hörmann KG Antriebstechnik, Deutschland



Hörmann KG Brandis, Deutschland



Hörmann KG Brockhagen, Deutschland



Hörmann KG Dissen, Deutschland



Hörmann KG Eckelhausen, Deutschland



Hörmann KG Freisen, Deutschland



Hörmann KG Ichtershausen, Deutschland



Hörmann KG Werne, Deutschland



Hörmann Alkmaar B.V., Niederlande



Hörmann Legnica Sp. z o.o., Polen



Hörmann Beijing, China



Hörmann Tianjin, China



Hörmann LLC, Montgomery IL, USA



Hörmann Flexon LLC, Burgettstown PA, USA



Shakti Hörmann Pvt. Ltd., Indien

Als einziger Hersteller auf dem internationalen Markt bietet die Hörmann Gruppe alle wichtigen Bauelemente aus einer Hand. Sie werden in hochspezialisierten Werken nach dem neuesten Stand der Technik gefertigt. Durch das flächendeckende Vertriebs- und Servicenetz in Europa und die Präsenz in Amerika und Asien ist Hörmann Ihr starker, internationaler Partner für hochwertige Bauelemente. In einer Qualität ohne Kompromisse.

GARAGENTORE
ANTRIEBE
INDUSTRIETORE
VERLADETECHNIK
TÜREN
ZARGEN

HÖRMANN